



resideo Zawory równoważące

Braukmann V5032

Kombi-2-plus

Zawór równoważący z nastawą wstępną

ZASTOSOWANIE

V5032 Kombi-2 jest zaworem równoważącym do regulacji statycznej, montowanym na powrocie z dodatkową funkcją odcięcia.

Zawór jest stosowany w systemach ze zmiennymi i stałymi przepływami, do ręcznego równoważenia przepływu.

V5032 Kombi-2 zazwyczaj stosowany jest do statycznej regulacji klimakonwektorów, central wentylacyjnych, sufitów chłodzących oraz w instalacjach dwururowych. Zawór można instalować zarówno na przewodzie powrotnym, jak i zasilającym

WŁAŚCIWOŚCI

- Ręczne równoważenie przepływu
 - Precyzyjna nastawa ze skalą numeryczną
 - Ukryta nastawa zapobiega niepożądanego ingerencji
- Szeroki zakres zastosowania
 - Wielkość przyłącza od DN10 do DN80
 - Dostępna wersja standardowa i z niskim przepływem
- Łatwe uruchomienie
 - Łatwy i szybki pomiar poprzez króćce pomiarowe typu SafeCon™
 - Wielkość nominalna DN oraz nastawa widoczna na pokrętle, nawet przy zaizolowanym zaworze
 - Wszystkie funkcje skupione w jednym miejscu dla łatwiejszego dostępu
 - Wygodny pomiar dzięki przenośnemu komputerowi pomiarowemu Honeywell VM242A BasicMes
- Łatwy serwis zaworu
 - W pełni wymienna wkładka zaworowa
 - Wbudowana funkcja odcięcia
 - Nastawa wstępna nie zmienia się podczas działania funkcji odcięcia

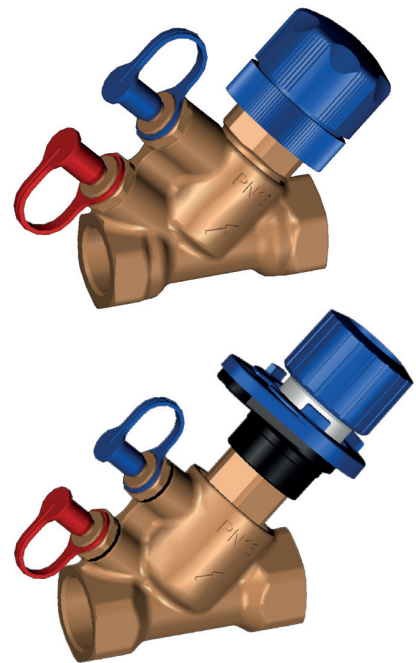

WŁAŚCIWOŚCI UŻYTKOWE

	niska			wysoka	
Efektywność energetyczna	●	●	●	○	○
Nakłady inwestycyjne	●	●	●	●	●
Łatwość doboru	●	●	●	●	○

DANE TECHNICZNE

Media	
Medium:	Woda lub mieszanina wody z glikolem, jakość wg VDI 2035 (do 50 % glikolu)
Współczynnik pH:	8...9.5
Zakres ciśnienia	
Maks. ciśnienie pracy:	maks. 16 bar
Temperatura pracy	
Maks. temperatura, woda:	-20...130 °C
Maks. temp. woda-glikol:	-20...110 °C
Przyłącze/ Wielkość	
Rozmiar nominalny:	DN10 - DN80
Specyfikacja	
Korpus:	DN10 - DN50: mosiądz odporny na odcynkowania DN65 - DN80: brąz
Współczynnik przepływu k_{vs}	patrz: nomogram przepływu

Uwaga: woda o temp. powyżej 100 °C można stosować tylko w instalacjach grzewczych

Uwaga:

- Aby uniknąć osadzania się kamienia oraz korozji skład medium powinien spełniać wymagania VDI-2035
- Wszystkie dodatki i smary stosowane w instalacji grzewczej nie mogą działać szkodliwie na uszczelnienie EPDM
- Przed uruchomieniem należy dokładnie przepłukać instalację i usunąć zanieczyszczenia, przy w pełni otwartych zaworach
- Wszelkie reklamacje lub koszty wynikające z nieprzebrzegania powyższych zasad nie będą uwzględniane przez firmę Resideo w procesie reklamacji
- Skontaktuj się z nami, jeśli masz jakieś specjalne wymagania lub potrzeby

Identyfikacja zaworu

Każdy zawór oznaczony jest:

- Numerem katalogowym
- Wielkością przyłącza DN
- Ciśnieniem nominalnym PN
- Strzałką kierunku przepływu
- Numerem seryjnym / kodem produkcji

BUDOWA**V5032BLF**

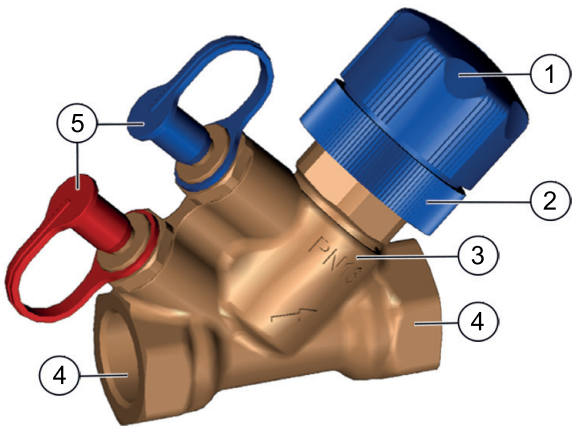
Przegląd	Elementy	Materiały
	1 Pokrętło z funkcją odcięcia	Plastik
	2 Ukryta nastawa ze skalą numeryczną	Plastik
	3 Korpusu z gwintem wewn. wg DIN EN 10226-1 dla rur gwintowanych oraz dwóch otworów z gwintem wewn. G1/4" z króćcami pomiarowymi SafeCon™	Mosiądz odporny na odcynkowanie
	4 Dwa króćce pomiarowe typu SafeCon™	Mosiądz i plastik
	5 Kolorowe osłony króćców pomiarowych SafeCon™	Guma
Pozostałe elementy		
	Wkład zaworu	Mosiądz
	O-ringi i uszczelki	EPDM
	Instrukcja montażu i uruchomienia	Dostępna na stronie katalogu Resideo

V5032B

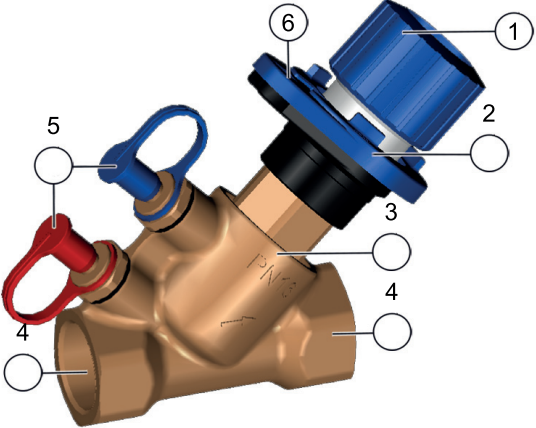
Przeгляд	Elementy	Materiały
	1	Pokrętko z funkcją odcięcia i widoczną wartością nastawy DN15 - DN50: Plastik DN65 - DN80: Stal
	2	Ukryta nastawa Plastik
	3	Korpusu z gwintem wewn. wg DIN EN 10226-1 dla rur gwintowanych oraz dwóch otworów z gwintem wewn. G1/4" z króćcami pomiarowymi SafeCon™ DN15 - DN50: Mosiądz odporny na odcynkowanie DN65 - DN80: Brąz
	4	Dwa króćce pomiarowe typu SafeCon™ Mosiądz i plastik
	5	Kolorowe osłony króćców pomiarowych SafeCon™ Guma
	6	Numeryczny odczyt nastawy Plastik
	Pozostałe elementy	
	Wkład zaworu z funkcją odcięcia	Mosiądz
	Uszczelnienie gniazda	PTFE
	O-ringi i uszczelki	EPDM
	Instrukcja montażu i uruchomienia	Dostępna na stronie katalogu Resideo

SPOSÓB DZIAŁANIA

Zawór V5032 zazwyczaj instalowany jest na powrocie. W zależności od wielkości przepływu odpowiednio ustawia się nastawę wstępną, obracając pokrętko w prawo (wzrost wartości nastawy) lub w lewo (spadek wartości nastawy). Wartość wymaganej nastawy wstępnej może być dobrana na podstawie tabel zamieszczonych w dalszej części karty katalogowej. Wymagany przepływ przez instalację przy pełnym obciążeniu jest standardowo obliczany przez projektanta lub specjalistę i jest konieczna do prawidłowego równoważenia instalacji.

PARAMETRY TECHNICZNE

Współczynnik korekcyjny f

Przy gęstości σ wyrażonej w t/m³ zamiast w kg/m³ należy wprowadzić współczynnik korekcji. Współczynnik korekcji f można wykorzystać do przeliczenia wartości kv, straty ciśnienia i przepływu:

$$kv_{Medium} = kv_0 \times \frac{1}{\sqrt{f}} \quad \Delta p_{Medium} = \Delta p_0 \times f \quad m_{Medium} = m_0 \times \frac{1}{\sqrt{f}}$$

Wpływ czynników chłodniczych na wartości przepływu

Wartość kv jest to przepływ przez zawór w [m³/h] przy różnicy ciśnienia 1 bar i jest poprawny tylko dla płynów o gęstości $\sigma_0 = 1000 \text{ kg/m}^3$. Ten warunek jest spełniony dla wody o temperaturze 20°C. Dla płynów o innej gęstości należy zastosować poniższy wzór:

$$kv_{Medium} = \frac{m}{\sqrt{\Delta p}} \times \frac{\sqrt{\rho_{Medium}}}{\sqrt{\rho_0}}$$

Medium	Zawartość wody	Współczynnik korekcji f					
		5 °C	20 °C	35 °C	50 °C	65 °C	80 °C
Woda bez glikolu	100 %	1.0	0.998	0.994	0.988	0.981	0.972
	70 %	1.052	1.047	1.041	1.033	1.024	1.015
Glikol etylenowy np. Antifrogen N	50 %	1.086	1.079	1.070	1.061	1.052	1.042
	70 %	1.035	1.029	1.021	1.012	1.002	0.991
Propylen glycol np. Antifrogen L	50 %	1.053	1.044	1.035	1.025	1.014	1.002

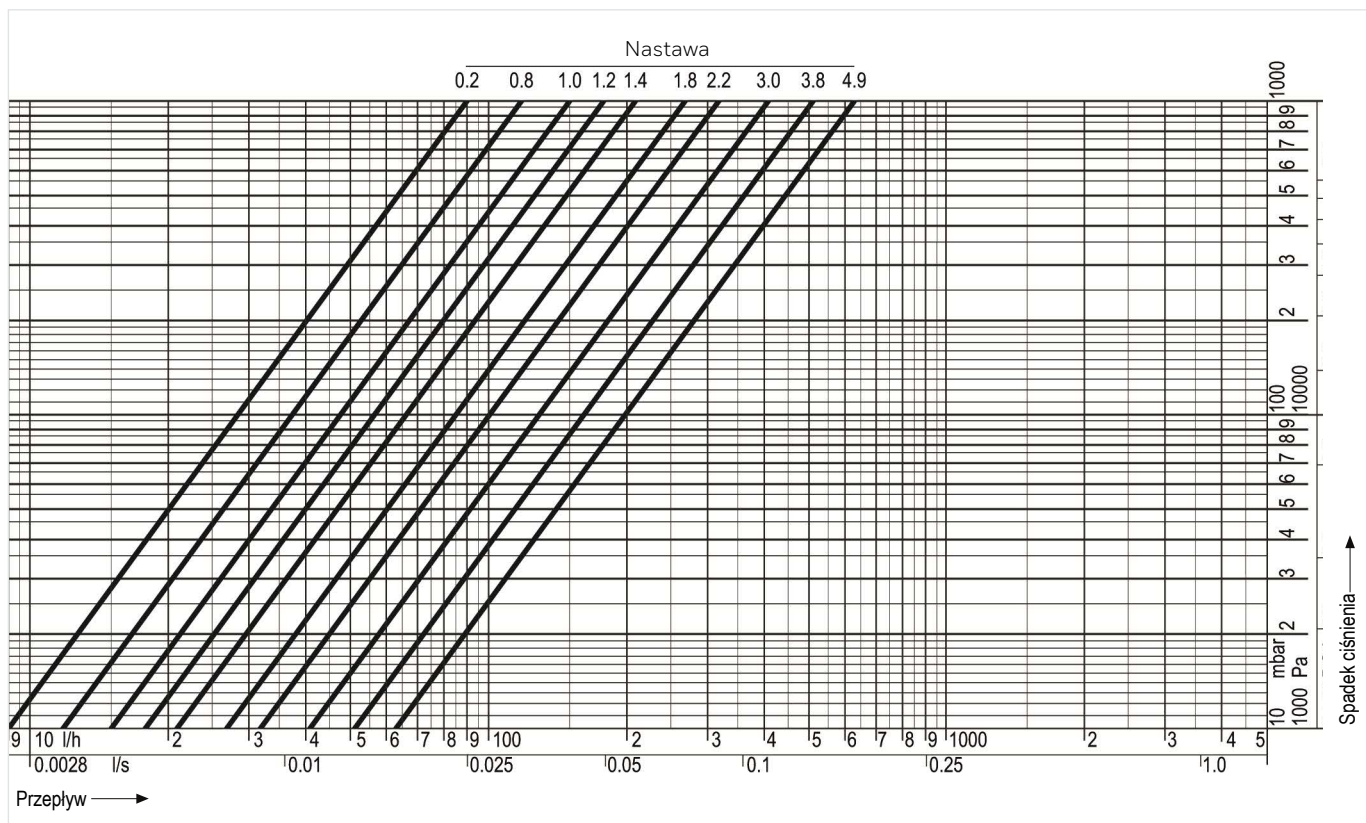
CHARAKTERYSTYKA PRZEPŁYWU**V5032B, DN10****Wielkości przepływu**

Nastawa:	0.2	0.3	0.4	0.5	0.6	0.7	0.8	0.9	1.0
wartość k_v	0.09	0.099	0.099	0.101	0.103	0.109	0.119	0.134	0.15

Nastawa:	1.2	1.4	1.6	1.8	2.0	2.2	2.4	2.6	2.8
wartość k_v	0.182	0.215	0.243	0.269	0.295	0.319	0.344	0.369	0.392

Nastawa:	3.0	3.2	3.4	3.6	3.8	4.0	4.2	4.4	4.6
wartość k_v	0.414	0.435	0.458	0.486	0.517	0.554	0.589	0.619	0.631

Nastawa:	4.8	4.9 = otwarty
wartość k_v	0.632	$k_{vs} = 0.631$

V5032B, DN15

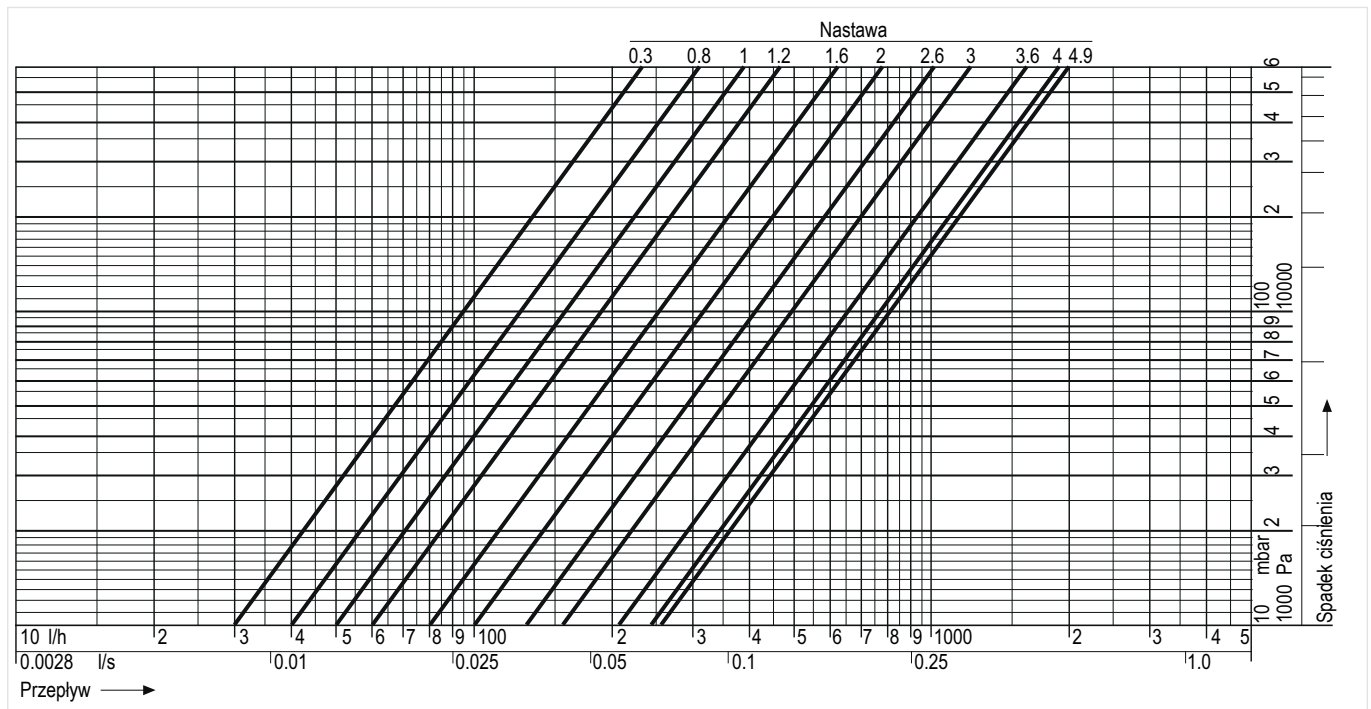

Wielkości przepływu

Nastawa:	0.3	0.4	0.6	0.8	1	1.2	1.4	1.6	1.8
wartość k_v	0.3	0.3	0.3	0.4	0.5	0.6	0.7	0.8	0.9

Nastawa:	2	2.2	2.4	2.6	2.8	3	3.2	3.4	3.6
wartość k_v	1.0	1.1	1.2	1.3	1.5	1.6	1.8	2.0	2.1

Nastawa:	3.8	4.0	4.2	4.4	4.6	4.8	4.9 = otwarty
wartość k_v	2.3	2.4	2.4	2.5	2.5	2.6	$k_{vS} = 2.6$

V5032BLF, DN15

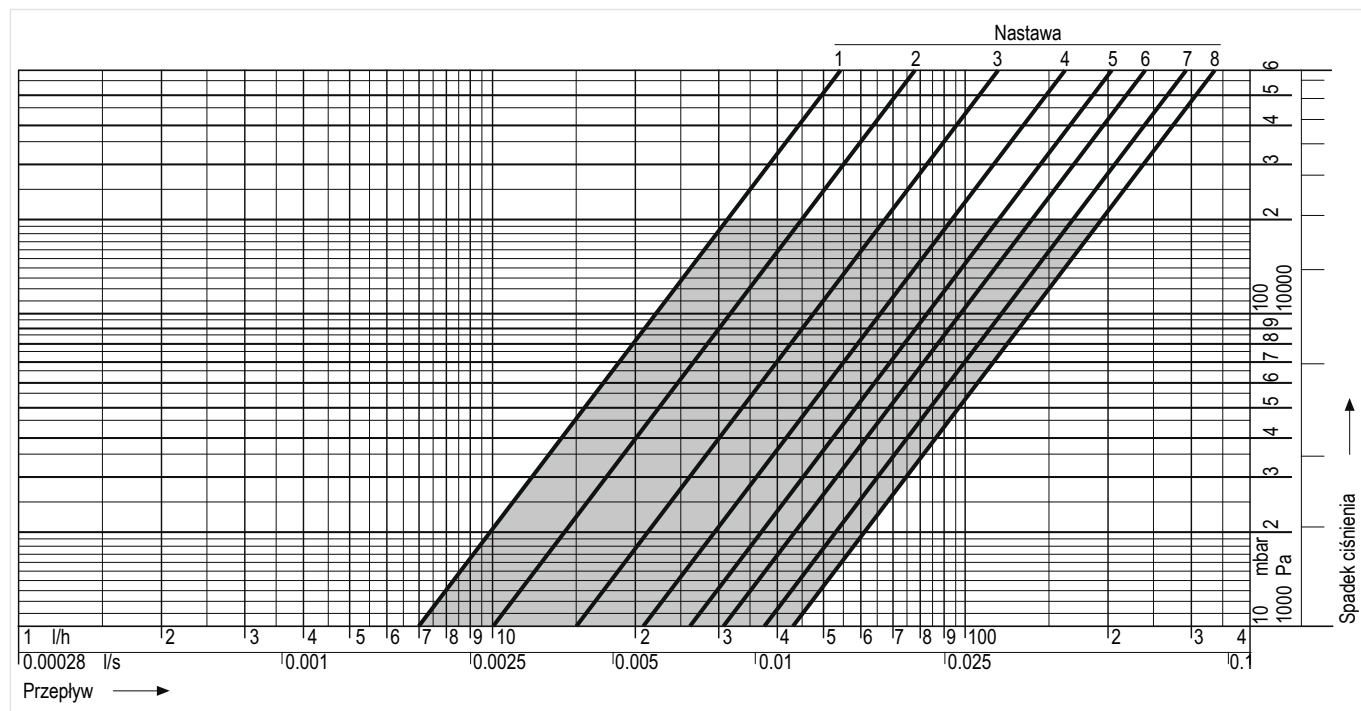

Uwaga: dany zakres pracy przy zastosowaniu napędu. Możliwość współpracy z siłownikami MT4, M100, M4410E1510, M4410K1515 oraz M7410A1001

Wartości nastawy

Nastawa:	1	2	3	4	5	6	7	8
wartość k_v	0.07	0.10	0.15	0.21	0.26	0.31	0.37	0.43

V5032B, DN20

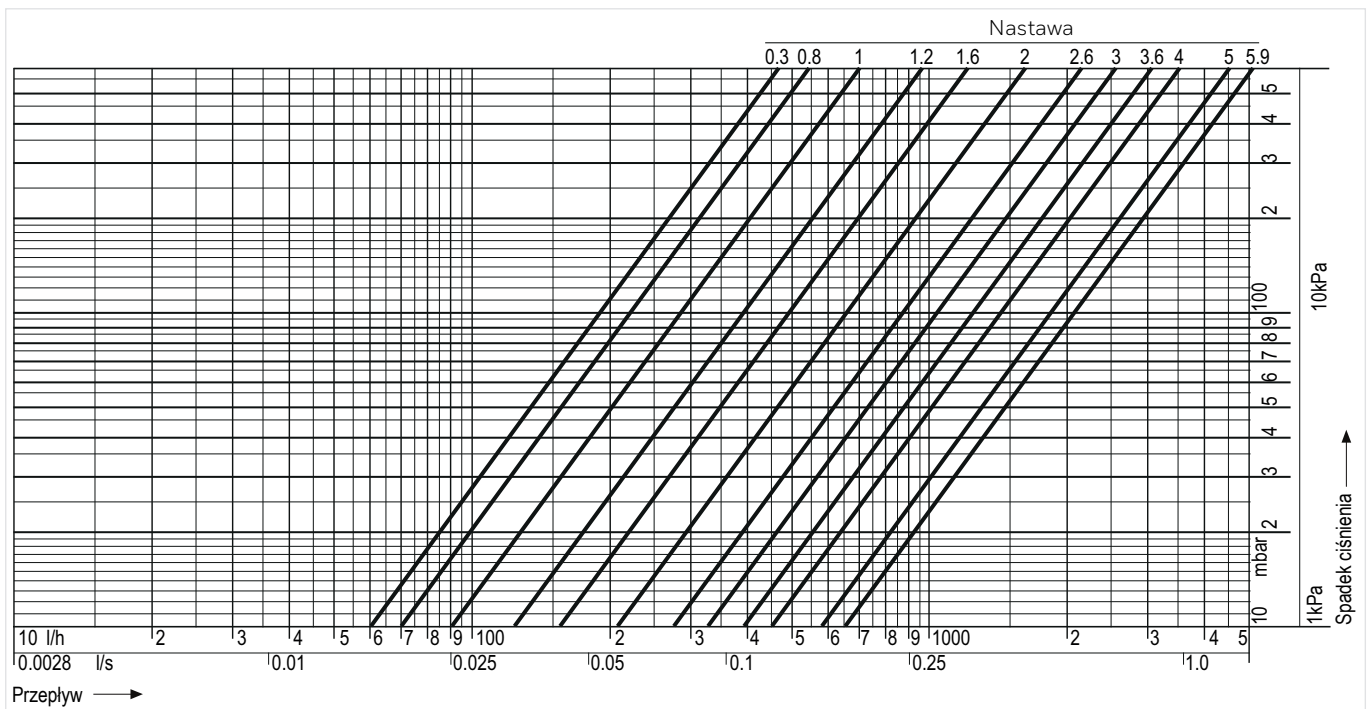

Wielkości przepływu

Nastawa:	0.3	0.4	0.6	0.8	1.0	1.2	1.4	1.6	1.8
wartość k_v	0.6	0.6	0.6	0.7	0.9	1.2	1.4	1.6	1.8

Nastawa:	2.0	2.2	2.4	2.6	2.8	3.0	3.2	3.4	3.6
wartość k_v	2.1	2.3	2.5	2.7	3.0	3.2	3.4	3.7	3.9

Nastawa:	3.8	4.0	4.2	4.4	4.6	4.8	5.0	5.2	5.4
wartość k_v	4.2	4.5	4.8	5.1	5.3	5.5	5.7	5.9	6.1

Nastawa:	5.6	5.8	5.9 = otwarty
wartość k_v	6.3	6.5	$k_{vS} = 6.5$

V5032B, DN25

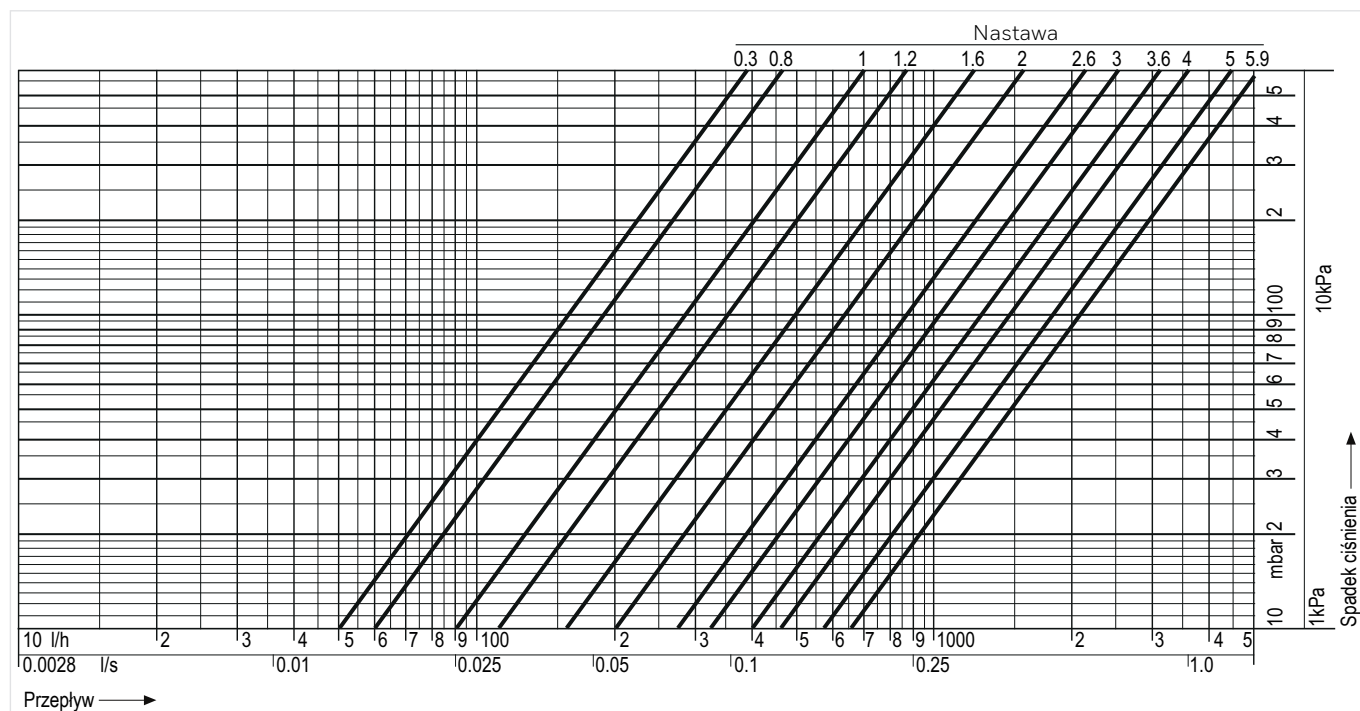

Wielkości przepływu

Nastawa:	0.3	0.4	0.6	0.8	1.0	1.2	1.4	1.6	1.8
wartość k_v	0.5	0.5	0.5	0.6	0.9	1.1	1.3	1.6	1.8

Nastawa:	2.0	2.2	2.4	2.6	2.8	3.0	3.2	3.4	3.6
wartość k_v	2.0	2.2	2.5	2.7	3.0	3.2	3.4	3.7	4.0

Nastawa:	3.8	4.0	4.2	4.4	4.6	4.8	5.0	5.2	5.4
wartość k_v	4.3	4.6	4.9	5.2	5.4	5.5	5.7	5.8	6.0

Nastawa:	5.6	5.8	5.9 = otwarty
wartość k_v	6.2	6.5	$k_{vs} = 6.6$

V5032B, DN32

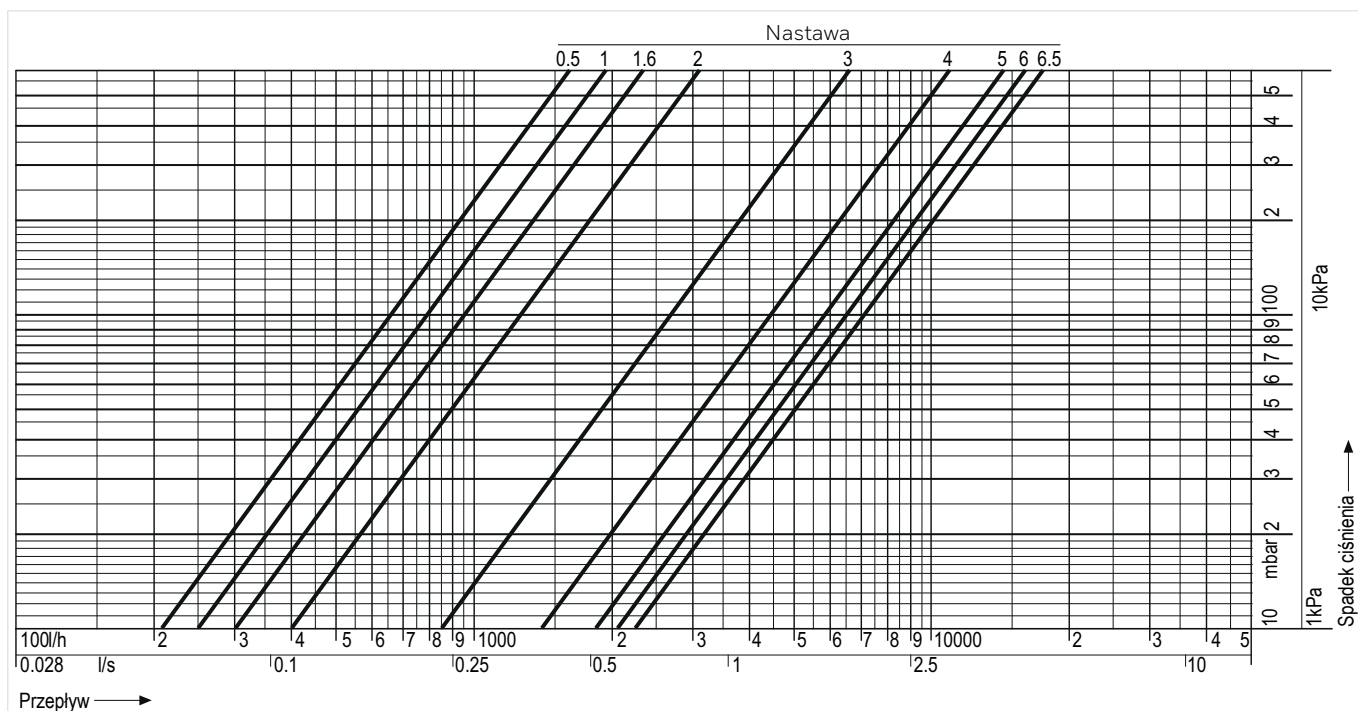

Wielkości przepływu

Nastawa:	0.5	1.0	1.2	1.4	1.5	1.6	1.8	2.0	2.2
wartość k_v	2.1	2.5	2.7	2.8	2.9	3.0	3.4	4.0	4.8

Nastawa:	2.4	2.6	2.8	3.0	3.2	3.4	3.6	3.8	4.0
wartość k_v	5.7	6.6	7.5	8.5	9.6	10.9	12.0	13.1	14.1

Nastawa:	4.2	4.4	4.6	4.8	5.0	5.2	5.4	5.6	5.8
wartość k_v	15.3	16.3	17.2	17.9	18.5	19.1	19.4	19.7	20.0

Nastawa:	6.0	6.2	6.4	6.5 = otwarty
wartość k_v	20.5	21.0	21.6	$k_{vS} = 21.9$

V5032B, DN40

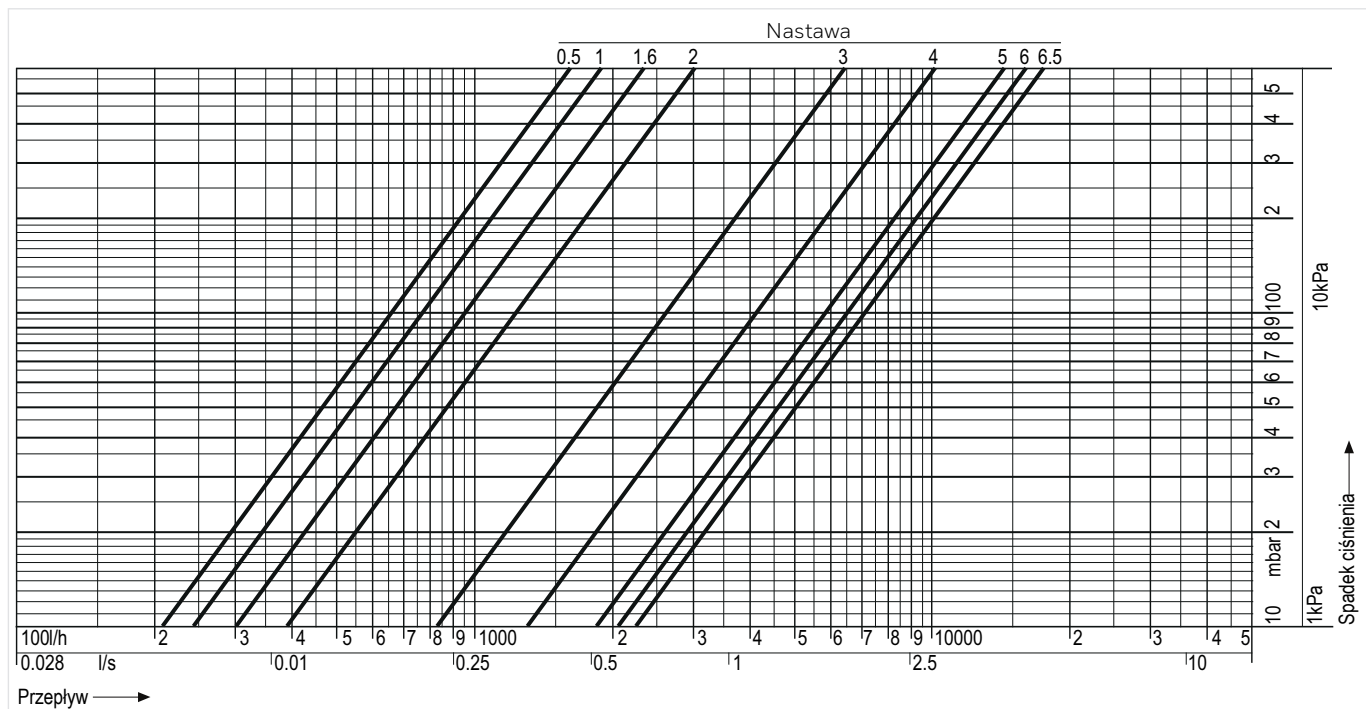

Wielkości przepływu

Nastawa:	0.5	1.0	1.2	1.4	1.5	1.6	1.8	2.0	2.2
wartość k_v	2.1	2.4	2.6	2.8	2.9	3.0	3.3	3.9	4.6

Nastawa:	2.4	2.6	2.8	3.0	3.2	3.4	3.6	3.8	4.0
wartość k_v	5.4	6.3	7.3	8.3	9.3	10.4	11.5	12.6	13.7

Nastawa:	4.2	4.4	4.6	4.8	5.0	5.2	5.4	5.6	5.8
wartość k_v	14.8	15.9	16.8	17.5	18.2	18.6	18.9	19.1	19.6

Nastawa:	6.0	6.2	6.4	6.5 = otwarty
wartość k_v	20.1	20.6	21.1	$k_{vS} = 21.2$

V5032B, DN50

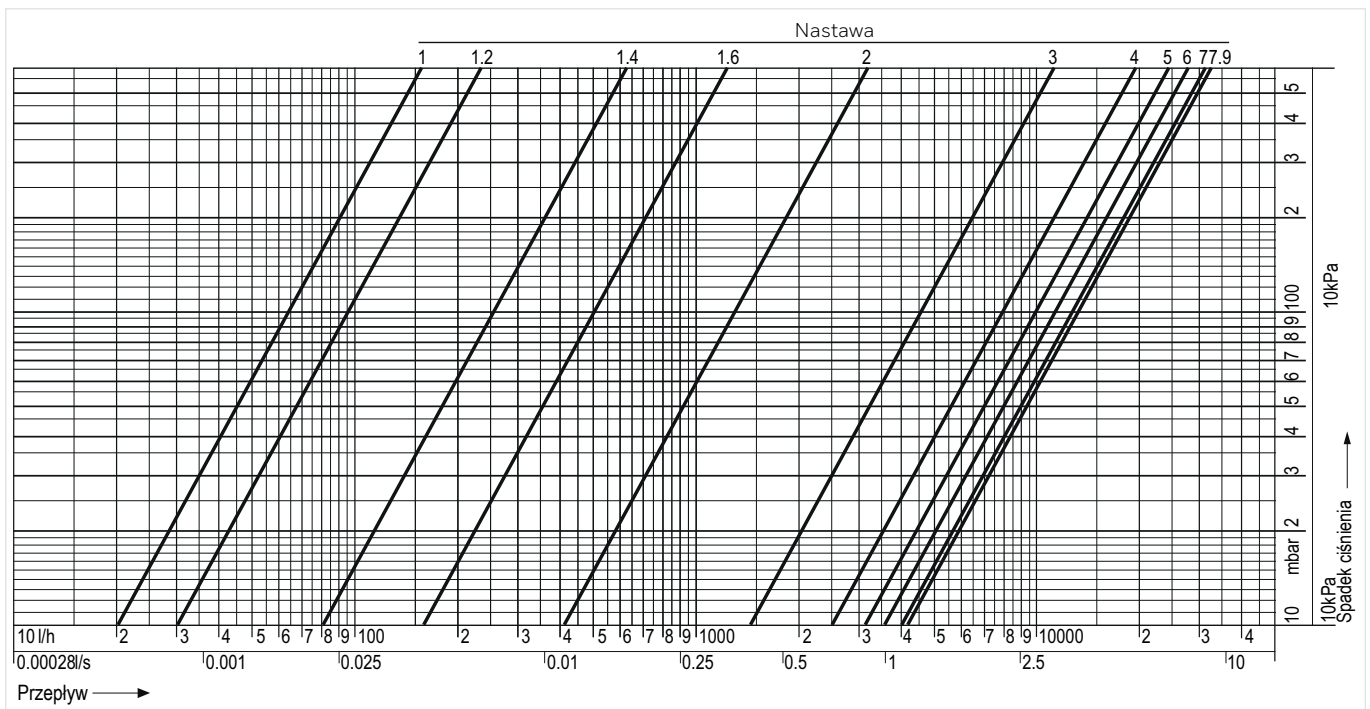

Wielkości przepływu

Nastawa:	1.0	1.2	1.4	1.6	1.8	2.0	2.2	2.4	2.6
wartość k_v	0.2	0.3	0.8	1.6	2.7	4.1	5.7	7.6	9.6

Nastawa:	2.8	3.0	3.2	3.4	3.6	3.8	4.0	4.2	4.4
wartość k_v	11.9	14.2	16.6	19.2	21.5	23.7	25.5	26.6	27.7

Nastawa:	4.6	4.8	5.0	5.2	5.4	5.6	5.8	6.0	6.2
wartość k_v	28.9	29.9	31.0	32.1	32.8	34.0	34.9	36.0	36.9

Nastawa:	6.4	6.6	6.8	7.0	7.2	7.4	7.6	7.9 = otwarty
wartość k_v	37.9	38.8	39.7	40.6	41.0	41.5	41.6	$k_{VS} = 41.5$

V5032B, DN65

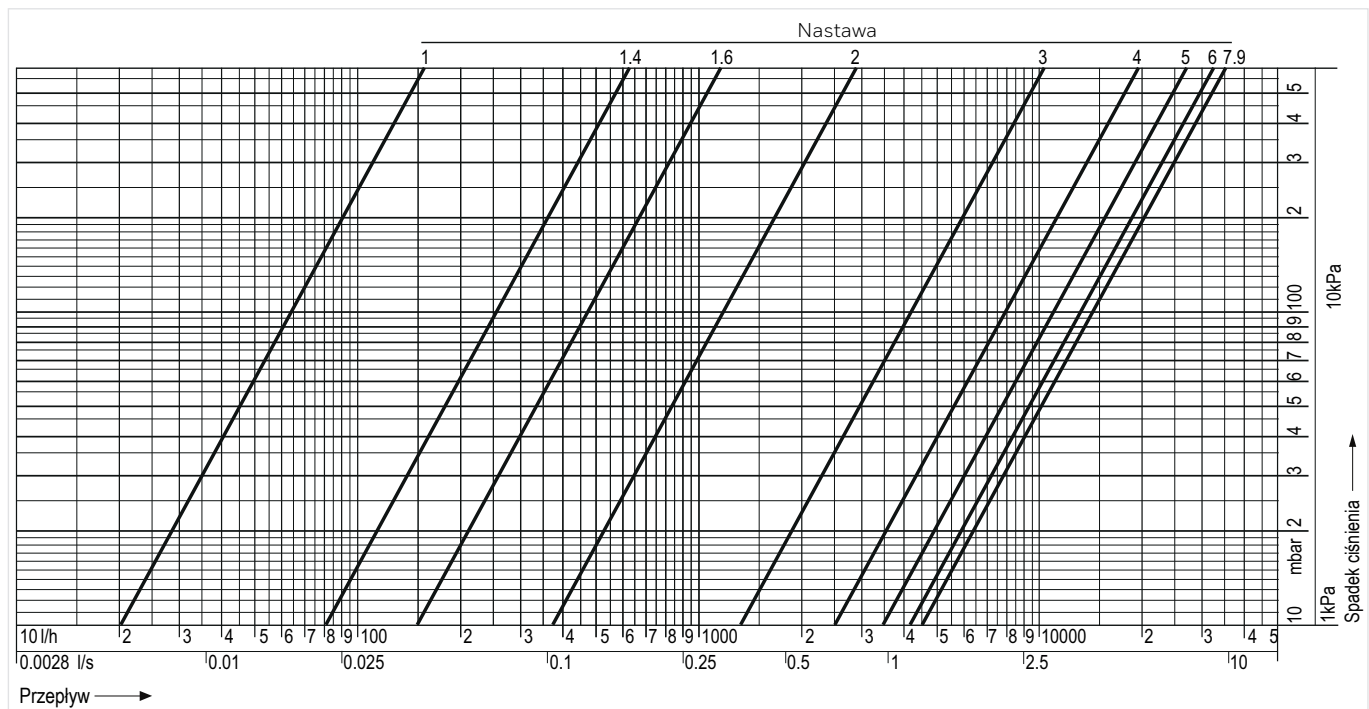

Wielkości przepływu

Nastawa:	1.0	1.2	1.4	1.6	1.8	2.0	2.2	2.4	2.6
wartość k_v	0.2	0.2	0.8	1.5	2.5	3.7	5.2	7.0	9.0

Nastawa:	2.8	3.0	3.2	3.4	3.6	3.8	4.0	4.2	4.4
wartość k_v	11.1	13.4	15.8	18.1	20.5	22.9	25.1	27.3	29.3

Nastawa:	4.6	4.8	5.0	5.2	5.4	5.6	5.8	6.0	6.2
wartość k_v	31.3	33.1	34.8	36.4	37.9	39.2	40.4	41.4	42.3

Nastawa:	6.4	6.6	6.8	7.0	7.2	7.4	7.6	7.9 = otwarty
wartość k_v	43.0	43.6	44.0	44.4	44.7	44.9	45.1	$k_{vS} = 45.3$

V5032B, DN80

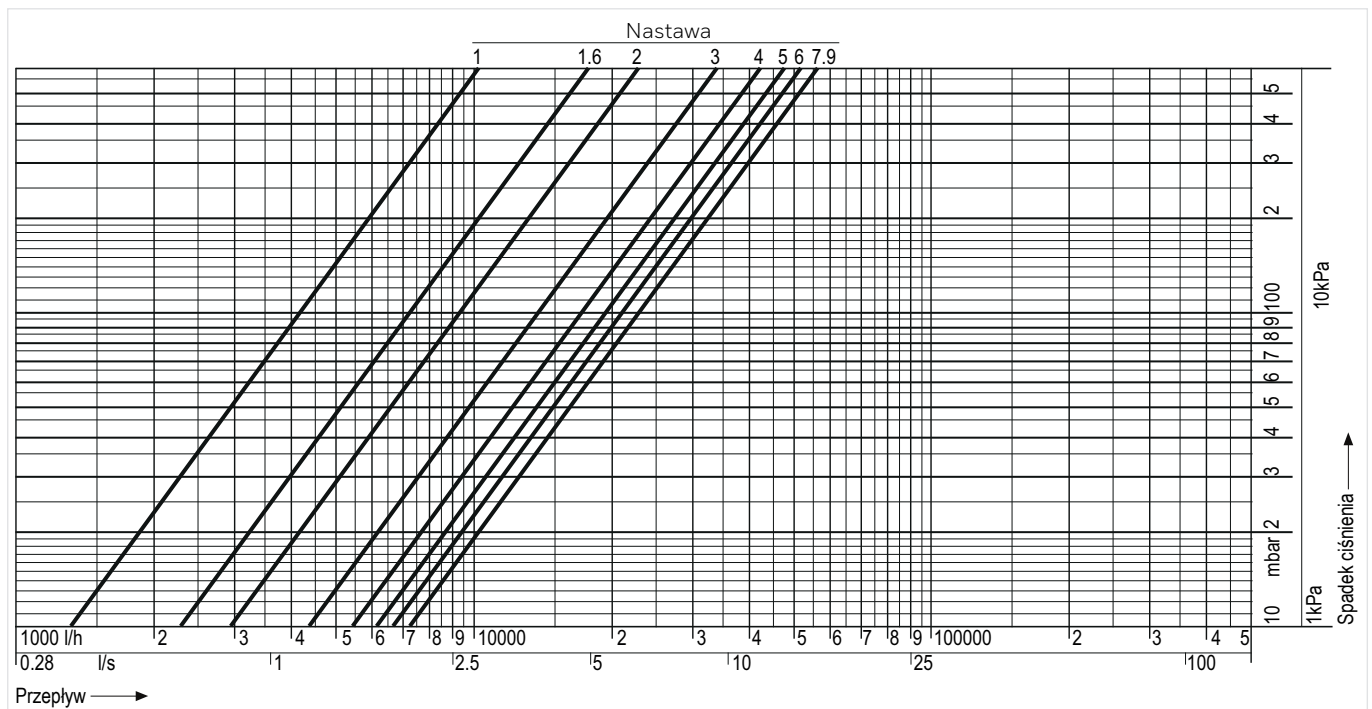

Wielkości przepływu

Nastawa:	1.0	1.2	1.4	1.6	1.8	2.0	2.2	2.4	2.6
wartość k_v	13.9	16.9	20.0	23.1	26.2	29.3	32.3	35.3	38.1

Nastawa:	2.8	3.0	3.2	3.4	3.6	3.8	4.0	4.2	4.4
wartość k_v	40.8	43.4	45.9	48.2	50.4	52.4	54.3	56.0	57.6

Nastawa:	4.6	4.8	5.0	5.2	5.4	5.6	5.8	6.0	6.2
wartość k_v	59.1	60.5	61.8	62.9	64.0	65.0	65.9	66.8	67.6

Nastawa:	6.4	6.6	6.8	7.0	7.2	7.4	7.6	7.9 = otwarty
wartość k_v	68.3	69.0	69.7	70.3	71.0	71.6	72.1	$k_{vS} = 73.0$

WARTOŚCI KV DLA POMIARÓW URZĄDZENIAMI INNYMI NIŻ FIRMY RESIDEO**V5032B (DN10)**

Nastawa:	0.2	0.3	0.4	0.5	0.6	0.7	0.8	0.9	1.0
wartość k_v	0.09	0.099	0.099	0.101	0.103	0.109	0.119	0.134	0.15
Nastawa:	1.2	1.4	1.6	1.8	2.0	2.2	2.4	2.6	2.8
wartość k_v	0.182	0.215	0.243	0.269	0.295	0.319	0.344	0.369	0.392
Nastawa:	3.0	3.2	3.4	3.6	3.8	4.0	4.2	4.4	4.6
wartość k_v	0.414	0.435	0.458	0.486	0.517	0.554	0.589	0.619	0.631
Nastawa:	4.8	4.9 = otwarty							
wartość k_v	0.632	$k_{VS} = 0.631$							

V5032B (DN15)

Nastawa:	0.3	0.4	0.6	0.8	1.0	1.2	1.4	1.6	1.8
wartość k_v	0.3	0.3	0.3	0.4	0.5	0.6	0.7	0.8	1.0
Nastawa:	2.0	2.2	2.4	2.6	2.8	3.0	3.2	3.4	3.6
wartość k_v	1.1	1.2	1.4	1.5	1.7	1.9	2.1	2.4	2.7
Nastawa:	3.8	4.0	4.2	4.4	4.6	4.8	4.9 = otwarty		
wartość k_v	2.9	3.2	3.4	3.6	3.8	4.1	$k_{VS} = 4.3$		

V5032BLF (DN15)

Nastawa:	1	2	3	4	5	6	7	8
wartość k_v	0.07	0.10	0.15	0.21	0.26	0.31	0.37	0.43

V5032B (DN20)

Nastawa:	0.3	0.4	0.6	0.8	1.0	1.2	1.4	1.6	1.8
wartość k_v	0.6	0.6	0.6	0.7	1.0	1.2	1.5	1.7	2.0
Nastawa:	2.0	2.2	2.4	2.6	2.8	3.0	3.2	3.4	3.6
wartość k_v	2.3	2.5	2.8	3.1	3.3	3.6	3.8	4.1	4.4
Nastawa:	3.8	4.0	4.2	4.4	4.6	4.8	5.0	5.2	5.4
wartość k_v	4.8	5.2	5.6	5.9	6.3	6.6	6.9	7.2	7.6
Nastawa:	5.6	5.8	5.9 = otwarty						
wartość k_v	7.9	8.2	$k_{VS} = 8.4$						

V5032B (DN25)

Nastawa:	0.3	0.4	0.6	0.8	1.0	1.2	1.4	1.6	1.8
wartość k_v	0.5	0.6	0.6	0.6	0.9	1.1	1.4	1.7	1.9
Nastawa:	2.0	2.2	2.4	2.6	2.8	3.0	3.2	3.4	3.6
wartość k_v	2.2	2.4	2.7	2.9	3.2	3.5	3.7	3.9	4.2
Nastawa:	3.8	4.0	4.2	4.4	4.6	4.8	5.0	5.2	5.4
wartość k_v	4.4	4.7	5.1	5.5	5.8	6.0	6.2	6.4	6.5
Nastawa:	5.6	5.8	5.9 = otwarty						
wartość k_v	6.8	7.3	$k_{VS} = 7.4$						

V5032B (DN32)

Nastawa:	0.5	1.0	1.2	1.4	1.5	1.6	1.8	2.0	2.2
wartość k_v	2.1	2.5	2.7	2.9	3.0	3.1	3.4	4.1	4.9
Nastawa:	2.4	2.6	2.8	3.0	3.2	3.4	3.6	3.8	4.0
wartość k_v	5.8	6.7	7.6	8.7	9.9	11.4	13.2	15.2	17.3
Nastawa:	4.2	4.4	4.6	4.8	5.0	5.2	5.4	5.6	5.8
wartość k_v	19.4	21.3	22.5	23.1	22.6	22.0	21.1	21.0	20.1
Nastawa:	6.0	6.2	6.4	6.5 = otwarty					
wartość k_v	20.7	21.3	22.2	$k_{VS} = 23.1$					

V5032B (DN40)

Nastawa:	0.5	1.0	1.2	1.4	1.5	1.6	1.8	2.0	2.2
wartość k_v	2.1	2.4	2.6	2.8	2.9	3.0	3.4	3.9	4.7
Nastawa:	2.4	2.6	2.8	3.0	3.2	3.4	3.6	3.8	4.0
wartość k_v	5.5	6.3	7.3	8.3	9.4	10.6	12.1	14.0	16.5
Nastawa:	4.2	4.4	4.6	4.8	5.0	5.2	5.4	5.6	5.8
wartość k_v	19.1	21.2	22.7	23.3	23.3	22.7	21.5	20.0	19.6
Nastawa:	6.0	6.2	6.4	6.5 = otwarty					
wartość k_v	19.8	20.4	21.3	$k_{VS} = 21.4$					

V5032B (DN50)

Nastawa:	1.0	1.2	1.4	1.6	1.8	2.0	2.2	2.4	2.6
wartość k_v	0.2	0.3	0.8	1.6	2.8	4.3	6.0	8.2	10.7
Nastawa:	2.8	3.0	3.2	3.4	3.6	3.8	4.0	4.2	4.4
wartość k_v	13.6	17.1	20.8	24.8	28.8	31.6	33.0	33.2	33.3
Nastawa:	4.6	4.8	5.0	5.2	5.4	5.6	5.8	6.0	6.2
wartość k_v	33.3	33.9	34.9	35.8	36.4	38.0	39.8	42.1	44.2
Nastawa:	6.4	6.6	6.8	7.0	7.2	7.4	7.6	7.9 = otwarty	
wartość k_v	45.7	47.1	48.7	50.4	51.8	50.7	48.8	$k_{VS} = 46.9$	

V5032B (DN65)

Nastawa:	1.0	1.2	1.4	1.6	1.8	2.0	2.2	2.4	2.6
wartość k_v	0.3	0.5	1.1	1.6	2.4	3.5	4.9	6.6	8.7
Nastawa:	2.8	3.0	3.2	3.4	3.6	3.8	4.0	4.2	4.4
wartość k_v	11.0	13.4	15.8	18.2	20.5	22.6	24.7	26.7	28.8
Nastawa:	4.6	4.8	5.0	5.2	5.4	5.6	5.8	6.0	6.2
wartość k_v	30.8	33.0	35.2	37.5	39.7	41.7	43.3	44.6	45.5
Nastawa:	6.4	6.6	6.8	7.0	7.2	7.4	7.6	7.9 = otwarty	
wartość k_v	46.2	46.6	46.9	47.1	47.2	47.3	47.3	$k_{VS} = 47.4$	

V5032B (DN80)

Nastawa:	1.0	1.2	1.4	1.6	1.8	2.0	2.2	2.4	2.6
wartość k_v	13.9	16.7	19.8	13.0	26.2	29.6	32.9	36.2	39.4
Nastawa:	2.8	3.0	3.2	3.4	3.6	3.8	4.0	4.2	4.4
wartość k_v	42.5	45.6	48.5	51.3	54.0	56.5	58.9	61.2	63.3
Nastawa:	4.6	4.8	5.0	5.2	5.4	5.6	5.8	6.0	6.2
wartość k_v	65.2	67.1	68.7	70.3	71.7	73.0	74.1	75.2	76.1
Nastawa:	6.4	6.6	6.8	7.0	7.2	7.4	7.6	7.9 = otwarty	
wartość k_v	76.9	77.7	78.4	78.9	79.5	79.9	80.3	$k_{VS} = 80.9$	

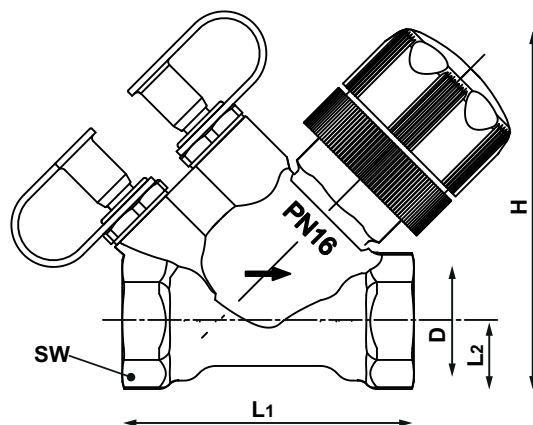
WYMIARY**V5032BLF (DN15)****Przeгляд**

Parametr		Wartości
Wielkość przyłącza	R	1/2"
Średnica nominalna	DN	15
Wymiary:	D	Rp1 1/2"
	H	82
	L1	65
	L2	15
	SW	27

Uwaga: Wszystkie wymiary w mm jeśli nie podano inaczej.

Uwaga: Wymiar 'H' odnosi się do zaworu w pełni otwartego.

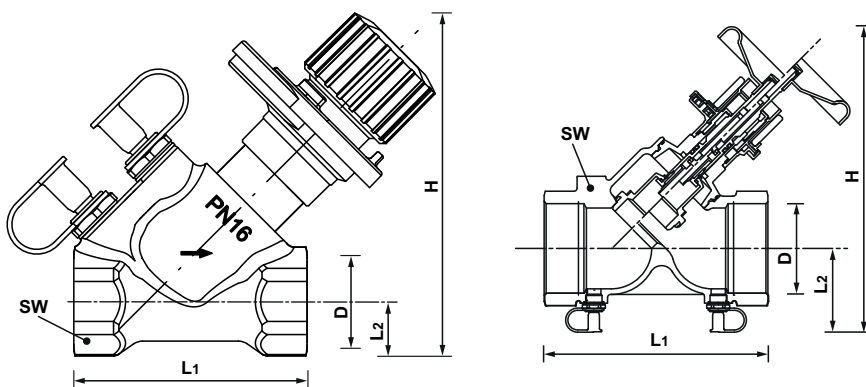
V5032B (DN10 to DN80)**Przeгляд**

DN10 - DN50

DN65 - DN80

Parametr		Wartości								
Wielkość przyłącza	R	3/8"	1/2"	3/4"	1"	1 1/4"	1 1/2"	2"	2 1/2"	3"
Średnica nominalna	DN	10	15	20	25	32	40	50	65	80
Wymiary:	D	Rp3/8"	Rp1 1/2"	Rp3/4"	Rp1"	Rp1 1/4"	Rp1 1/2"	Rp2"	Rp2 1/2"	Rp3"
	H	92	101	116	121	160	164	192	195	210
	L1	65	65	75	90	110	120	150	180	200
	L2	12.5	15	18	22	27	30	38	68	73
	SW	22	27	32	41	50	55	70	85	100

Uwaga: Wszystkie wymiary w mm jeśli nie podano inaczej.

Uwaga: Wymiar 'H' odnosi się do zaworu w pełni otwartego.



OZNACZENIA KATALOGOWE

Poniżej przedstawiono niezbędne informacje potrzebne do zamówienia odpowiedniego produktu. Przy zamawianiu należy zawsze powoływać się na typ, numer zamówieniowy lub numer części.

Opcje zamówienia

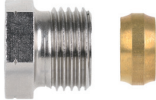
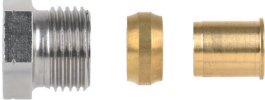

DN:	kvs [m ³ /godz]	Ciężar [g]	Numer katalogowy
DN10	0.63	400	V5032Y0010B
DN15	2.6	425	V5032Y0015B
DN15 BLF	0.43	350	V5032Y0015BLF
DN20	6.5	560	V5032Y0020B
DN25	6.6	720	V5032Y0025B
DN32	21.9	1230	V5032Y0032B
DN40	21.2	1320	V5032Y0040B
DN50	41.5	2380	V5032Y0050B
DN65	45.2	2300	V5032Y0065B
DN80	73.0	2300	V5032Y0080B

Akcesoria

	Opis	Wielkość	Nr katalogowy	
	FIG1/2CS Złączki zaciskowe do rur miedzianych i stalowych Zestaw składa się z nakrętki zaciskowej oraz pierścienia zaciskowego. Dla zaworów z gwintem wewnętrznym. Uwaga: Dla rur miedzianych i stalowych z grubością ścianki maks. 1,0 mm należy zastosować tulejkę wzmacniającą, temperatura pracy 120 °C, maks. ciśnienie pracy 10 bar.			
		1/2", DN15	10 mm	FIG1/2CS10
		1/2", DN15	12 mm	FIG1/2CS12
		1/2", DN15	14 mm	FIG1/2CS14
		1/2", DN15	15 mm	FIG1/2CS15
		1/2", DN15 (10 szt.)	15 mm	FIG1/2CS15 - 10
		1/2", DN15	16 mm	FIG1/2CS16
		3/4", DN20	18 mm	FIG3/4CS18
		3/4", DN20	22 mm	FIG3/4CS22
	FIG1/2CSS Złączki zaciskowe do rurek miedzianych i stalowych (cienkościennych) Zestaw składa się z nakrętki zaciskowej oraz pierścienia zaciskowego i tulejki wzmacniającej. Dla zaworów z gwintem wewnętrznym. Uwaga: Dla rur miedzianych i stalowych z grubością ścianki maks. 1,0 mm należy zastosować tulejkę wzmacniającą, temperatura pracy 120 °C, maks. ciśnienie pracy 10 bar.			
		1/2", DN15	12 mm	FIG1/2CSS12
		1/2", DN15	14 mm	FIG1/2CSS14
		1/2", DN15	15 mm	FIG1/2CSS15
		1/2", DN15	16 mm	FIG1/2CSS16
		1/2", DN15	18 mm	FIG1/2CSS18
		3/4", DN20	18 mm	FIG3/4CSS18
	V5000Y Zawór pomiarowo-odcinający Kombi-3-plus CZERWONY na zasilaniu Uwaga: Informacje o produkcie i schematy znajdują się w karcie katalogowej zaworu V5000 Kombi-3+			
		1/2" (DN15)	V5000Y0015	
		3/4" (DN20)	V5000Y0020	
		1" (DN25)	V5000Y0025	
		1 1/4" (DN32)	V5000Y0032	
		1 1/2" (DN40)	V5000Y0040	
		2" (DN50)	V5000Y0050	
		2 1/2" (DN65)	V5000Y0065	
		3" (DN80)	V5000Y0080	

	VB550Y	Odcinający zawór kulowy na zasilaniu		
			1/2" (DN15)	VB550Y0015
			3/4" (DN20)	VB550Y0020
			1" (DN25)	VB550Y0025
			1 1/4" (DN32)	VB550Y0032
			1 1/2" (DN40)	VB550Y0040
		2" (DN50)	VB550Y0050	
	VA2501	Ostona zabezpieczająca przed kradzieżą		
		dla zaworów DN10 - DN25	VA2501A010	
		dla zaworów DN32 - DN50	VA2501A032	
	VA2510	Ostona termiczna		
		Uwaga: Informacje o produkcie znajdują się w karcie katalogowej VA2510B		
		dla zaworów DN15	VA2510C015	
		dla zaworów DN20	VA2510C020	
		dla zaworów DN25	VA2510C025	
		dla zaworów DN32	VA2510C032	
	dla zaworów DN40	VA2510C040		
	dla zaworów DN50	VA2510C050		
	VA3401A	Zawór spustowy		
			Do wszystkich wielkości zaworów	VA3401A008
	VA8201FV	Klucz nastawczy		
		do zaworów Kombi-2 V5032BLF DN15	VA8201FV02	
	VA5032A	Adapter spustowy do króćców SafeCon™		
		Do opróżniania instalacji poprzez króćce SafeCon montowanych na wszystkich zaworach równoważących firmy Resideo		
		dla wszystkich przyłączy	VA5032A001	

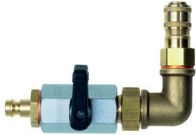
Urządzenie pomiarowe

	VA3600 Adapter pomiarowy (2 szt.) Dla komputera pomiarowego VM241 VA3600C001
	VM242A Przenośny komputer pomiarowy BasicMes-2 Uwaga: Aby połączyć VM242 BasicMes do króćców pomiarowych SafeCon™ należy zamówić oddzielnie komplet adapterów pomiarowych VA3600C001 Komputer dostarczany w walizce z akcesoriami Do wszystkich wielkości zaworów VM242A0101

Części zamienne

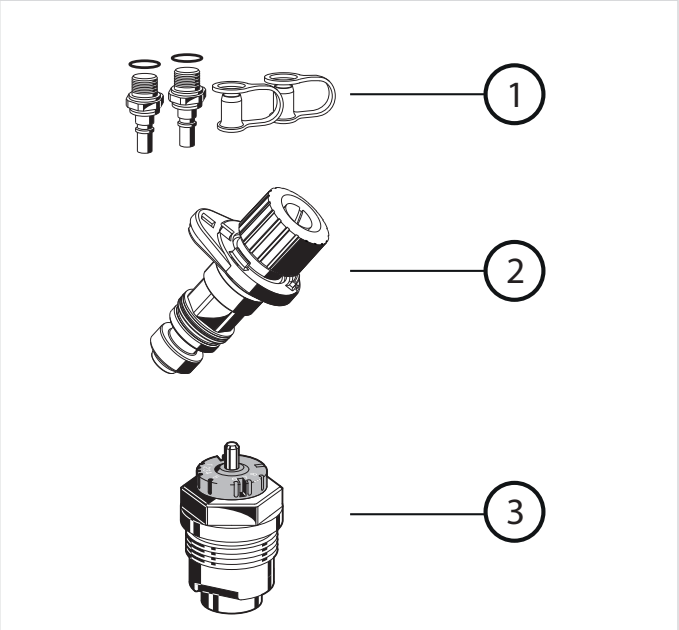
Przeгляд	Opis	Wielkość	Nr katalogowy
	1 Komplet 2 króćców pomiarowych z gwintem G1/4"	DN10 - DN80	VS2600C001
	2 Wkład zaworowy Kombi-2 V5032B	DN10	VS5032DZ1010
		DN15	VS5032DZ1015
		DN20	VS5032DZ1020
		DN25	VS5032DZ1025
		DN32	VS5032DZ1032
		DN40	VS5032DZ1040
		DN50	VS5032DZ1050
	3 Wkład zaworowy Kombi-2 V5032BLF	DN15	VS1200FV01



Ademco Sp. z o.o.

ul. Domaniewska 39

02-672 Warszawa

wsparcie@resideo.com

homecomfort.resideo.com/pl

Więcej informacji można znaleźć na stronie:

homecomfort.resideo.com/pl